

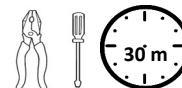

UNICAN KENWOOD MANUALE INSTALLAZIONE



LEGGERE LE ISTRUZIONI CON ATTENZIONE PRIMA DI CONTATTARE L'ASSISTENZA

Interfaccia UNIVERSALE CANBUS per recupero comandi a volante autoradio originali ed uscite servizi: sottochiave, luci, retromarcia, freno a mano e segnale velocità (la presenza delle uscite varia da veicolo a veicolo).

La compatibilità VETTURE si estende ad un elevato numero di veicoli, visualizzabili inquadrando il QR code

SCHEDE CONNESSIONI in questa [pagina](#).

Il modulo è compatibile con radio **KENWOOD**.

**Per la corretta installazione
eseguire i 2 passaggi di seguito descritti:**

PASSAGGIO NUMERO 1: CONNESSIONI



ATTENZIONE!

LE CONNESSIONI OBBLIGATORIE SONO:

ROSSO A +12 VOLT

NERO A GND

VERDE A CAN H DEL VEICOLO

BIANCO A CAN L DEL VEICOLO



QR CODE
SCHEDE
CONNESSIONI



MODULO UNICAN KENWOOD

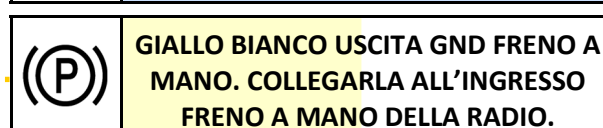
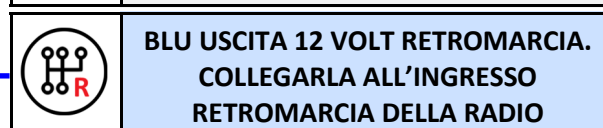
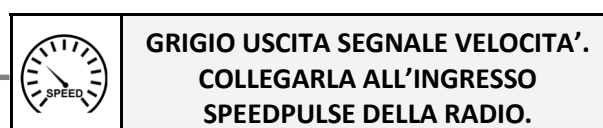
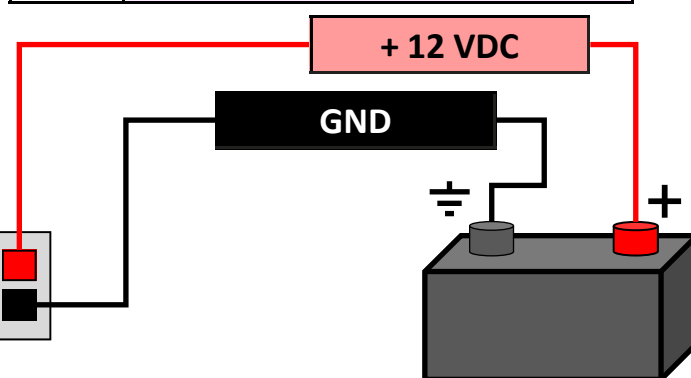
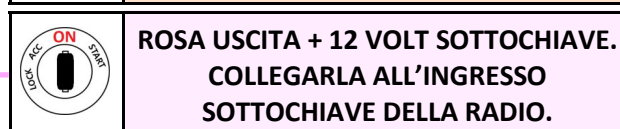
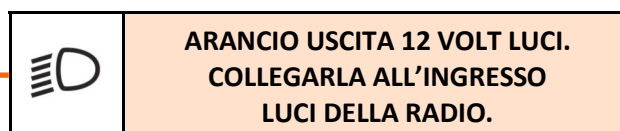
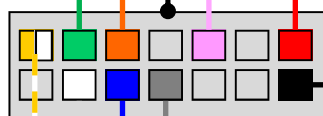
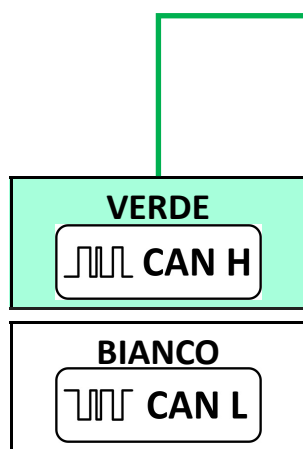
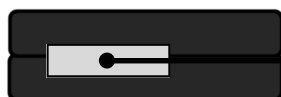



UNICAN KENWOOD MANUALE INSTALLAZIONE

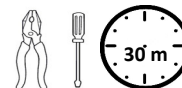

PASSAGGIO NUMERO 2: CONNESSIONE ADATTATORE RADIO

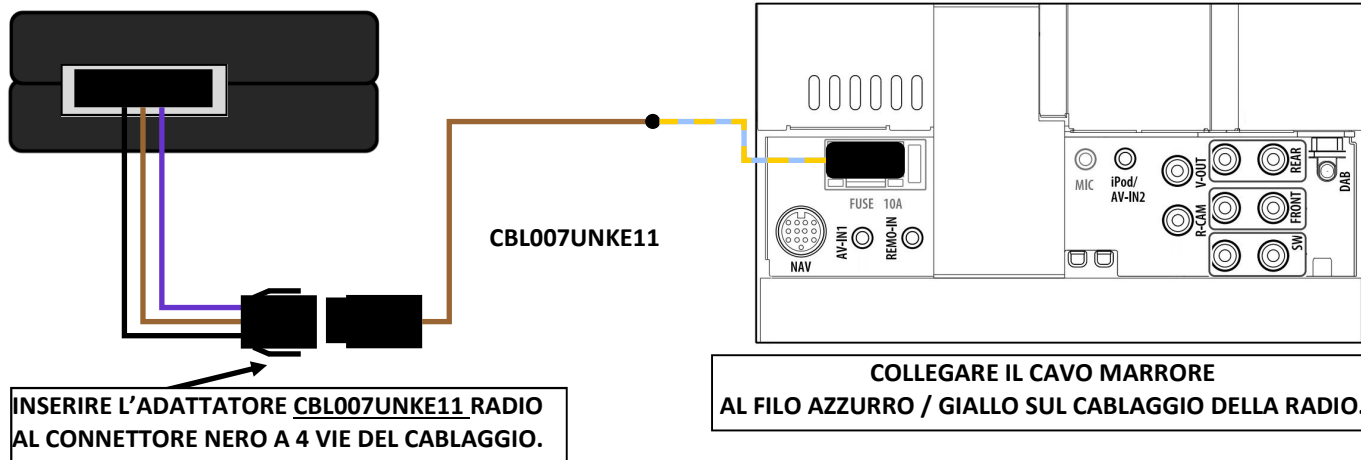

INFORMAZIONI



UNICAN KENWOOD CONSENTE DI RE-IMPOSTARE DATA E ORA SUL CLUSTER DELL'AUTO (SE COMPATIBILE), INQUADRARE IL QR CODE PER VISUALIZZARE LA PROCEDURA.



RESET DEL MODULO



IL RESET NON CANCELLA LE OPZIONI PRECEDENTAMENTE VARIATE!!!

RESETTARE SOLO SE NECESSARIO USANDO IL PERNO DI PLASTICA (FORNITO) COME SOTTO DESCRITTO.

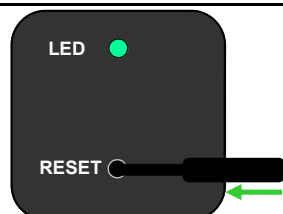

TENERE PREMUTO PER 10 SECONDI IL TASTO RESET, IL LED SI SPEGNE. RIMUOVERE IL CHIODINO DI PLASTICA. IL RESET E' FATTO.

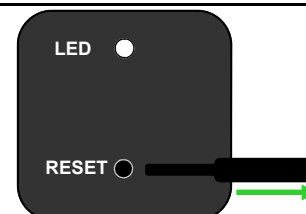

RISOLUZIONE AI PROBLEMI



L'UNITA' NON ESEGUE ALCUNA FUNZIONE ED IL LED E' SPENTO.

VERIFICARE CONNESSIONE ALIMENTAZIONI.

L'UNITA' E' CORRETTAMENTE ALIMENTATA, MA NON ESEGUE ALCUNA FUNZIONE ED IL LED LAMPEGGIA ROSSO VELOCEMENTE.

VERIFICARE CONNESSIONI CANBUS.

L'UNITA' E' CORRETTAMENTE ALIMENTATA, IL CANBUS E' CONNESSO CORRETTAMENTE, MA NON ESEGUE ALCUNA FUNZIONE ED IL LED LAMPEGGIA ROSSO VELOCEMENTE.

NON VA A BUON FINE LA SINCRONIZZAZIONE CANBUS, CONTATTARE IL SUPPORTO TECNICO.

L'UNITA' E' CORRETTAMENTE ALIMENTATA, MA NON COMUNICA CON IL K-BUS.

1. VERIFICARE DI AVER COLLEGATO IL FILO BIANCO DEL CABLAGGIO.

2. CHIAMARE IL SUPPORTO TECNICO.

L'UNITA' E' CORRETTAMENTE COLLEGATA, CON LED ACCESO VERDE, NON CONTROLLA LA RADIO.

VERIFICARE CHE L'ADATTATORE RADIO SIA COLLEGATO ALLA RADIO.

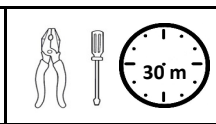
	UNICAN KENWOOD MANUALE INSTALLAZIONE	
CARATTERISTICHE TECNICHE		
ALIMENTAZIONE	10/16 VDC	
ASSORBIMENTO A RIPOSO	0,001 A	
ASSORBIMENTO DURANTE IL FUNZIONAMENTO	0,040 A	
MASSIMA CORRENTE SU USCITA SOTTOCHIAVE	2,000 A	
MASSIMA CORRENTE SU USCITA LUCI / RETROMARCIA / FRENO A MANO / ODOMETRO	0,040 A	

CONDIZIONI DI GARANZIA

IL PRODOTTO E' GARANTITO 2 ANNI PER QUALSIASI DIFETTO DI FABBRICAZIONE. COME VALIDITA' DELLA GARANZIA FA FEDE IL DOCUMENTO DI ACQUISTO.

LEGGERE LE ISTRUZIONI CON ATTENZIONE PRIMA DI CONTATTARE L'ASSISTENZA
CONTATTARE L'ASSISTENZA SOLO SE IL VEICOLO E' PRESENTE E CON
IL MODULO A PORTATA DI MANO

Supporto Tecnico : + 39 0141 - 947676

Le informazioni riportate in questo manuale sono puramente a scopo informativo pertanto possono subire modifiche senza preavviso. Al momento della pubblicazione le informazioni risultano corrette ed attendibili. Tuttavia Paser non può essere ritenuta responsabile per eventuali conseguenze derivanti da errori od omissioni del presente manuale. Paser si riserva il diritto di migliorare/modificare il prodotto o il manuale senza l'obbligo di notifica agli utenti.